

Návod si uschovejte pro budoucí použití.

Originální návod k použití

HAHN
& SOHN
CEDRUS

HAHN A SYN s.r.o.
Lelkova 186/4
747 21 Kravaře
CZECH REPUBLIC
info@hahn-profi.cz

Hahn & Sohn GmbH
Janahof 53
93413 Cham
Deutschland
hahn@hahn-sohn.de

NÁVOD K POUŽITÍ



ELEKTRICKÁ SEKAČKA

NUMER MODELU: **CEDKE40**

NUMER SERYJNY:

Numer modelu i numer seryjny można znaleźć na tabliczce znamionowej.
Należy je zapisać i zachować w bezpiecznym miejscu.



OBSAH

Předmluva.....	3
Určení	3
Popis zařízení	4
Obsah balení.....	5
Bezpečnostní symboly	6
Bezpečnostní pokyny	7
Montáž.....	10
Obsluha.....	12
Údržba, čištění a skladování	13
Likvidace.....	15
Řešení problémů.....	15
Technické údaje	16

PŘEDMLUVA

Děkujeme za zakoupení našeho zařízení!

Tento návod k obsluze obsahuje nejdůležitější informace o zařízení, jeho konstrukci, funkcích a používání. Před zahájením práce si pečlivě přečtěte návod k obsluze. Bezpečné a správné používání vám umožní dosáhnout nejlepších výsledků. Veškeré informace obsažené v návodu vycházejí z nejnovějších údajů o produktu ke dni tisku dokumentu. Vzhledem k neustálému zdokonalování zařízení a provádění změn v nich se návod k použití může lišit od skutečného stavu zařízení. Výrobce si vyhrazuje právo kdykoli provádět změny týkající se produktu. Parametry produktu se mohou změnit bez předchozího upozornění. Kopírování a rozmnožování návodu k obsluze a jeho částí bez souhlasu výrobce je zakázáno. Tento návod k obsluze by měl být považován za nedílnou součást zařízení a v případě předání zařízení třetím osobám nebo jeho prodeje by měl být předán spolu se zařízením. Obsluha zařízení v souladu s návodem k obsluze a v něm obsaženými pokyny je klíčová pro zachování dlouhodobého a bezpečného provozu zařízení a pro splnění očekávání uživatelů. Nepřečtení, nepochopení nebo nedodržení návodu k obsluze může vést k vážným zraněním a poškození zařízení.

Společnost CEDRUS nenese odpovědnost za případné chyby vzniklé při tisku tohoto návodu, které nemají přímý vliv na způsob používání zařízení a týkají se pouze podrobných technických nebo popisných údajů. Zařízení jsou v průběhu výroby modernizována, proto se některé údaje obsažené v tomto návodu mohou lišit od skutečných údajů, což rovněž nemá vliv na způsob používání zařízení. Fotografie a ilustrace obsažené v tomto návodu k obsluze mají pouze ilustrační charakter a fyzický stav zařízení se může lišit od skutečného stavu.

URČENÍ

Tato sekačka je určena především k sekání trávy na zahradních trávnících. Není určena pro komerční, obchodní ani průmyslové použití.

Sekačka není určena k použití osobami (včetně dětí) s omezenými fyzickými, smyslovými nebo duševními schopnostmi, ani osobami bez zkušeností a znalostí, pokud nejsou pod dohledem nebo nebyly poučeny o obsluze sekačky osobou odpovědnou za jejich bezpečnost. Děti je třeba hlídat, aby si se sekačkou nehrály.

POPIS ZAŘÍZENÍ

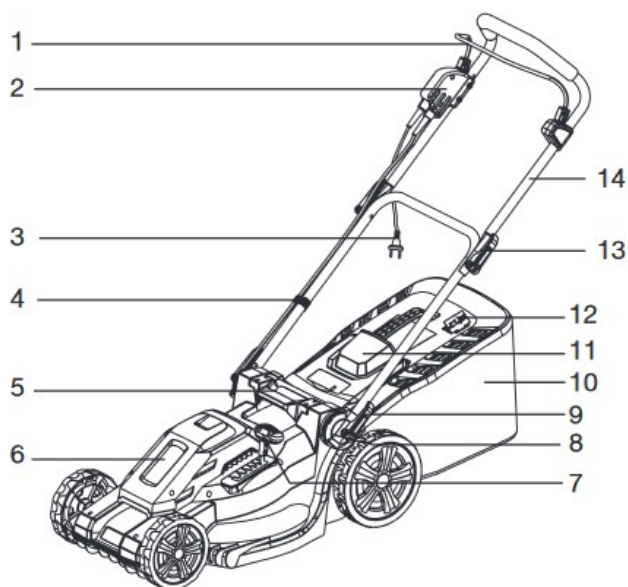

1. Páčka start/stop	9. Spona spodní rukojeti
2. Elektrický vypínač	10. Koš na trávu
3. Napájecí kabel a zástrčka	11. Zadní kryt
4. Úchyt kabelu	12. Ukazatel naplnění koše
5. Rukojeť sekačky	13. Svorku horní rukojeti
6. Kryt motoru	14. Horní rukojeť
7. Páka pro nastavení výšky	
8. Ozubené kolo pro nastavení rukojeti	

OBSAH BALENÍ

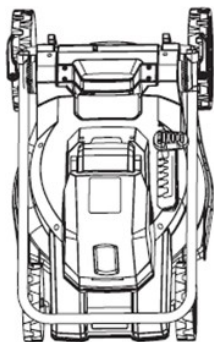

A



B

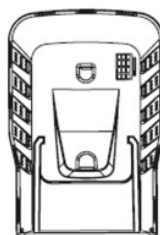

C



D



E



F

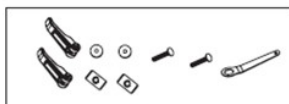

G









- A. 1 x tělo sekačky a spodní rukojeť
- B. 1 x horní rukojeť
- C. 1 x koš na trávu
- D. 1 x rukojeť koše na trávu
- E. 1 x návod k použití
- F. 1 x mulčovací vložka
- G. 1 x taška s drobnými díly
 - 2 x svorky horního držáku
 - 2 x ploché podložky
 - 2 x pojistné podložky
 - 2 x šrouby
 - 1 x klíč





1. Odstraňte veškerý obalový materiál.
2. Ujistěte se, že byly dodány všechny součásti uvedené v seznamu obsahu.
3. Zkontrolujte sekačku a všechny příslušenství pod pohledu poškození při přepravě.

⚠ VAROVÁNÍ! Obalové materiály nejsou hračky. Děti si nesmí hrát s plastovými sáčky. Nebezpečí udušení.

VAROVNÉ SYMBOLY

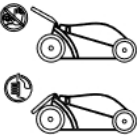
Níže jsou uvedeny výstražné symboly, které se vyskytují v tomto návodu k obsluze nebo na zařízení.

	Upozornění / Varování
	Přečtěte si návod k obsluze.
	Řezné nože mohou odhazovat úlomky. Nepouštějte cizí osoby do pracovního prostoru.
	Hrozí nebezpečí poranění řezacími noži. Před údržbou odpojte sekačku od napájení.
	Udržujte napájecí kabel mimo dosah řezacích nožů.
	Nevystavujte sekačku vlhkosti a dešti.
	Noste ochranné brýle.
	Noste chrániče sluchu.
	Noste ochranné rukavice.

	Noste ochrannou obuv.
	Noste ochrannou masku.
	Nepoužívejte sekačku, pokud není nasazen koš na trávu nebo zadní kryt.
	Zaručená hladina akustického výkonu.
	Třída ochrany II, dvojitá izolace.
	Prohlášení o shodě CE.
	Zařízení likvidujte v souladu s místními předpisy a požadavky.

KÉ A BEZPEČNOSTNÍ PŘEDPISY

VAROVÁNÍ! Pečlivě si přečtěte návod k obsluze přiložený k této sekačce. Nedodržení pokynů může vést k úrazu elektrickým proudem, požáru nebo vážnému zranění.



Návod k obsluze si uschovejte pro budoucí použití!

- Pečlivě si přečtěte návod a seznamte se s ovládacími prvky a správným používáním zařízení.
- Nikdy nedovolte dětem nebo osobám, které nejsou seznámeny s tímto návodem, aby zařízení používaly. Místní předpisy mohou omezovat věk obsluhy.
- Nikdy nesekejte, pokud se v blízkosti nacházejí lidé, zejména děti, nebo domácí zvířata.

- Obsluha nebo uživatel nese odpovědnost za nehody nebo ohrožení jiných osob nebo jejich majetku.

Příprava

- Při sekání vždy noste vhodnou obuv a dlouhé kalhoty.
- Zařízení nesmí být obsluhováno naboso nebo v otevřených sandálech.
- Pečlivě zkontrolujte oblast, ve které bude zařízení používáno, a odstraňte všechny kameny, klacky, dráty, kosti a jiné cizí předměty.
- Před použitím vždy zkontrolujte, zda nejsou nože, šrouby nožů a řezací jednotka opotřebované nebo poškozené. Opotřebované nebo poškozené nože a šrouby vyměňujte v sadách, aby byla zachována vyváženost.
- U zařízení s více noži buďte opatrní, protože otáčení jednoho nože může způsobit otáčení ostatních nožů.

Obsluha

- Sekejte pouze za denního světla nebo při dobrém umělém osvětlení.
- Pokud je to možné, vyhněte se práci se zařízením na mokré trávě.
- Na svazích nebo šikmých plochách buďte obzvláště opatrní.
- Sekací stroj nepoužívejte při běhu.
- Svahy sekejte příčně, nikdy dolů a nahoru.
- Na svazích buďte při změně směru jízdy obzvláště opatrní.
- Nesekejte na příliš strmých svazích.
- Zvláštní opatrnost je třeba zachovávat při couvání nebo při přitahování stroje k sobě.
- Zastavte nože, pokud musí být zařízení nakloněno pro přepravu, a také při přejezdu přes jiné povrchy než trávu a při přepravě zařízení do a z oblasti, která má být sekána.
- Nikdy nepoužívejte zařízení s poškozenými kryty nebo kotouči nebo bez namontovaných bezpečnostních zařízení, jako jsou deflektory nebo koše na trávu.
- Motor spouštějte podle pokynů a držte ruce a nohy v bezpečné vzdálenosti od řezacího ústrojí.
- Při spouštění motoru zařízení nenaklánějte, s výjimkou situací, kdy je naklonění zařízení nezbytné pro jeho spuštění. V takovém případě zařízení nenaklánějte více, než je nutné, a zvedejte pouze tu část, která je od obsluhy vzdálena. Před položením zařízení na zem se vždy ujistěte, že jsou obě ruce v pracovní poloze.
- Nevkládejte ruce ani nohy do blízkosti nebo pod rotující části.
- Vždy se držte v dostatečné vzdálenosti od výstupního otvoru.

- Nikdy nezvedejte ani nepřemísťujte zařízení, když je motor v chodu.
- Vytáhněte zástrčku ze zásuvky:
 - při ponechání sekačky bez dozoru;
 - před odstraněním ucpání;
 - před kontrolou, čištěním nebo prací na zařízení;
 - po nárazu do cizího předmětu. Zkontrolujte zařízení, zda není poškozené, a proveďte nezbytné opravy;
 - pokud zařízení začne nadměrně vibrovat (okamžitě zkontrolujte).

Údržba a skladování

- Udržujte všechny matice, šrouby a vruty v dobrém stavu, abyste měli jistotu, že je zařízení bezpečné.
- Často kontrolujte koš na trávu, zda není opotřebovaný nebo poškozený.
- Vyměňte opotřebované nebo poškozené díly, abyste zajistili bezpečnost.
- Při seřizování sekačky buďte opatrní, abyste zabránili zachycení prstů mezi pohyblivými noži a pevnými částmi zařízení.
- Ujistěte se, že používáte pouze náhradní řezné prvky správného typu.

Další rizika

Při používání sekačky mohou nastat další rizika, která nebyla zahrnuta do bezpečnostních varování. Tato rizika mohou vyplývat z nesprávného nebo dlouhodobého používání atd. I při dodržování příslušných bezpečnostních předpisů a použití bezpečnostních zařízení nelze zcela vyloučit určitá rizika, mezi která patří:

- zranění způsobená dotykem rotujících/pohyblivých částí.
- zranění způsobená výměnou dílů, nožů nebo příslušenství.
- zranění způsobená dlouhodobým používáním. Při dlouhodobém používání zařízení je třeba pravidelně dělat přestávky.
- poškození sluchu.
- zdravotní rizika způsobená vdechováním prachu vznikajícího při používání sekačky.

MONTÁŽ

⚠ **VAROVÁNÍ!** Před zahájením montáže se ujistěte, že je sekačka vypnutá a odpojená od napájení.

Rozložení spodní rukojeti a upevnění horní rukojeti (obr. 1–3)

1. Uvolněte svorku spodní rukojeti a rozložte spodní rukojeť do požadované polohy, poté ji zajistěte stlačením svorky spodní rukojeti.
2. Vyrovnajte otvory v horním držáku s otvory ve spodním držáku.
3. Zasuňte šroub s pojistnou podložkou skrz otvory zevnitř.
4. Na šroub z druhé strany nasadte plochou podložku a utáhněte svorku horního držáku na šroubu.
5. Stiskněte svorku horního držáku, aby se horní držák zajistil.
6. Připevněte hadici k hornímu a spodnímu držáku pomocí hadicových spon.

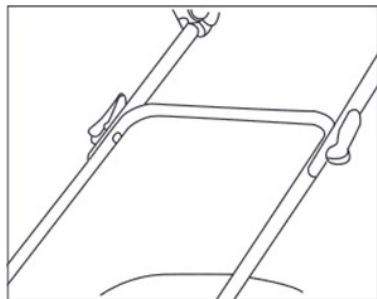

Rys. 1

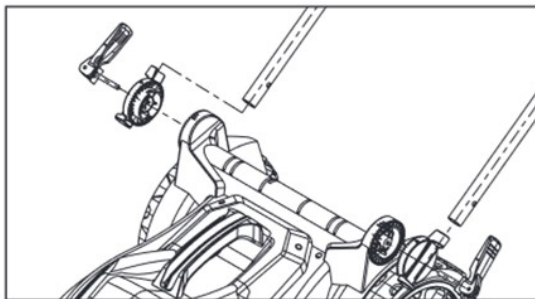

Rys. 2

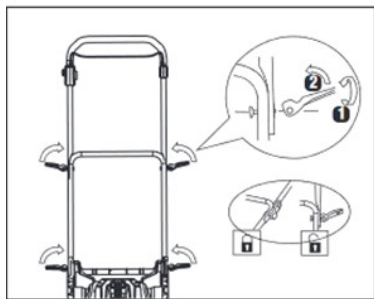

Rys. 3

Montáž koše na trávu (obr. 4 až 6)

1. Připevněte rukojeť koše na trávu k jeho hornímu víku. (Obr. 4)
2. Namontujte koš na trávu na kovový rám pomocí plastových západek. (Obr. 5)



Rys 4.

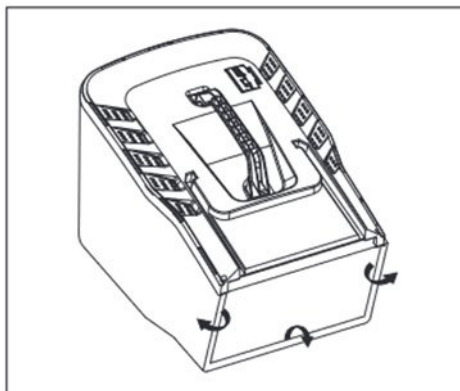

Rys. 5

3. Zvedněte zadní kryt a zavěste koš na trávu na úchyty, poté kryt uvolněte. (Obr. 6)

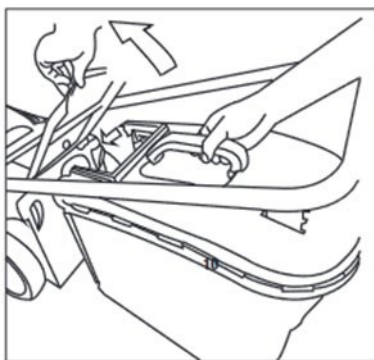

Rys. 6

OVLÁDÁNÍ

Nastavení výšky sečení (obr. 7)

⚠ **VAROVÁNÍ!** Před nastavením výšky sečení vypněte sekačku a ujistěte se, že se nůž zcela zastavil.

- K dispozici je 6 úrovní výšky sečení (25–75 mm).
- Výšku sečení lze nastavit na různé úrovně zatažením páčky pro nastavení výšky směrem ven a posunutím do požadované polohy.

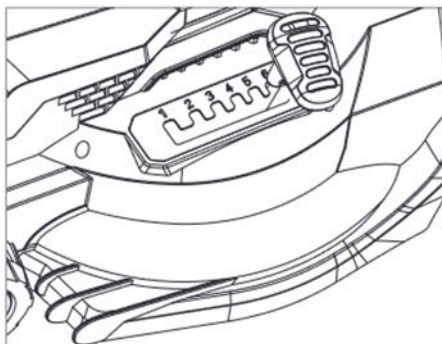

Rys. 7

Připojení napájení (obr. 8)

1. Zapojte zástrčku do prodlužovacího kabelu.
2. Zapojte prodlužovací kabel do zásuvky. (Obr. 8)

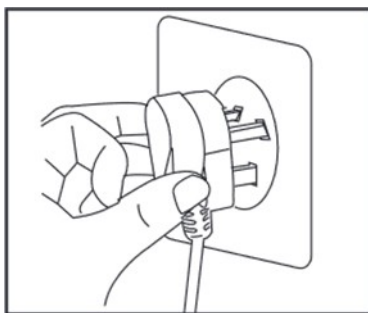

Rys. 8

Zapínání a vypínání (obr. 9)

1. Chcete-li sekačku zapnout, stiskněte elektrický spínač a poté zatáhněte a podržte páčku start/stop směrem k rukojeti.
2. Uvolněte páku start/stop, abyste sekačku vypnuli.

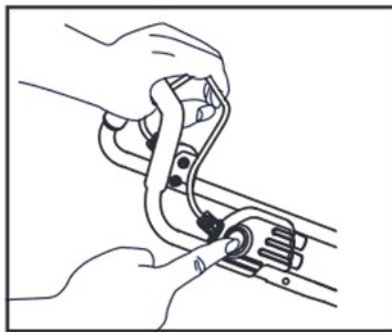

Rys. 9

ÚDRŽBA, ČIŠTĚNÍ A SKLADOVÁNÍ

- ⚠ **VAROVÁNÍ!** Před zahájením čištění a údržby vždy sekačku vypněte a odpojte od napájení a poté počkejte, až se nůž zcela zastaví.
- ⚠ **VAROVÁNÍ!** Sekačku smí opravovat pouze autorizované servisní středisko.
- ⚠ **VAROVÁNÍ!** Při manipulaci s nožem vždy noste ochranné rukavice.

Čištění

- Sekačku pravidelně čistěte měkkým kartáčem a měkkým hadříkem navlhčeným mýdlovou vodou.
- Řezací nůž by měl být čistý a bez nečistot.
- Sběrný koš je třeba vyprázdnit, jakmile se naplní, nebo po každém sekání. Indikátor naplnění koše je otevřený, když je sběrný koš prázdný nebo není plný. (Obr. 12)
- Indikátor naplnění koše na trávu se zavře, když je koš na trávu plný (obr. 13).

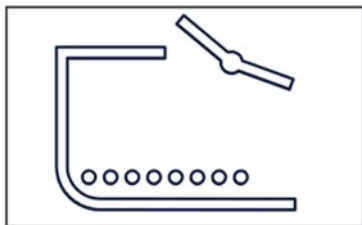

Rys. 12

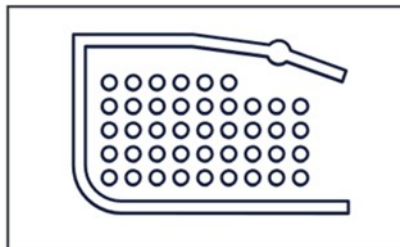

Rys. 13

- Nikdy nepoužívejte rozpouštědla, jako je benzín, alkohol, amoniaková voda atd. Tato rozpouštědla mohou poškodit plastové díly.

Údržba

- Sekačka byla navržena pro dlouhodobý provoz s minimální údržbou. Trvalý a uspokojivý provoz závisí na správné péči a pravidelném čištění.
- Před zahájením práce zkontrolujte a ujistěte se, že jsou všechny šrouby a matice dobře utaženy.
- Chcete-li vyjmout nůž, pevně jej přidržte a povolte šroub nože otáčením proti směru hodinových ručiček, poté šroub a nůž vyjměte. Kousek dřeva vám pomůže přidržet nůž při demontáži nebo utahování šroubu nože. Chcete-li vyměnit nůž za nový, namontujte nový nůž na ventilátor tak, aby hrany sklonu nože směřovaly směrem k sekačce. Ujistěte se, že je lopatka správně umístěna na výstupcích ventilátoru, pevně ji přidržte a utáhněte šroub lopatky otáčením ve směru hodinových ručiček. Neutahujte příliš silně, abyste nepoškodili šroub. (Obr. 14)

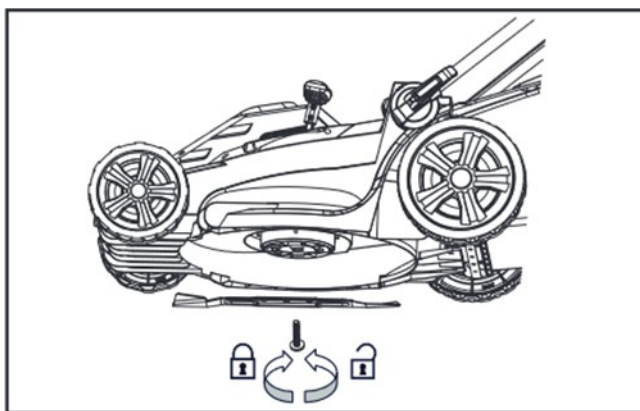

Rys. 14

Skladování

- Před uskladněním sekačku důkladně vyčistěte.
- Pro úsporu místa lze horní rukojeť sklopit odšroubováním svorek.
- Sekačku skladujte na suchém, stabilním a bezpečném místě mimo dosah dětí.

LIKVIDACE

Zařízení a jeho součásti nikdy nevyhazujte do domácího odpadu. Tyto součásti je třeba likvidovat v souladu s místními právními předpisy a způsobem šetrným k životnímu prostředí.



Problém	Příčina	Řešení
Nelze spustit sekačku	Chybí napájení	Zkontrolujte napájení
	Zástrčka není zapojena do zásuvky	Zkontrolujte připojení
	Vnitřní poškození nebo opotřebení, např. poškození motoru	Opravu proveďte v autorizovaném servisu
Hluk nebo chřastění	Uvolněné šrouby a matice	Zkontrolujte a dotažte šrouby a matice
	Vnitřní poškození nebo opotřebení	Oprava v autorizovaném servisu
Nerovnoměrné sekání	Nůž je tupý	Vyměňte nůž
	Výška sečení je příliš nízká	Nastavit vyšší výšku sečení
Sběrný koš se nenaplňuje	Sekací systém je ucpaný	Vyčistěte žací systém

TECHNICKÉ ÚDAJE

Model	CEDKE40
Motor	230 V/50 Hz
Výkon motoru	1800 W
Stupeň krytí	IPX4
Pracovní šířka	40 cm
Kryt	Plast
Nastavení výšky sečení	Centrální, 6 stupňů
Výška sečení	25–70 mm
Pohon	Žádný
Objem koše	45 l
Indikátor naplnění	Ano
Materiál koše	Plast/plátno
Rozměr kol (přední/zadní)	175 mm/225 mm
Hmotnost	15 kg